

AutoJanitor™ Dispenser

Distributeur Automatique
Dispensador A Goteo AutomEático

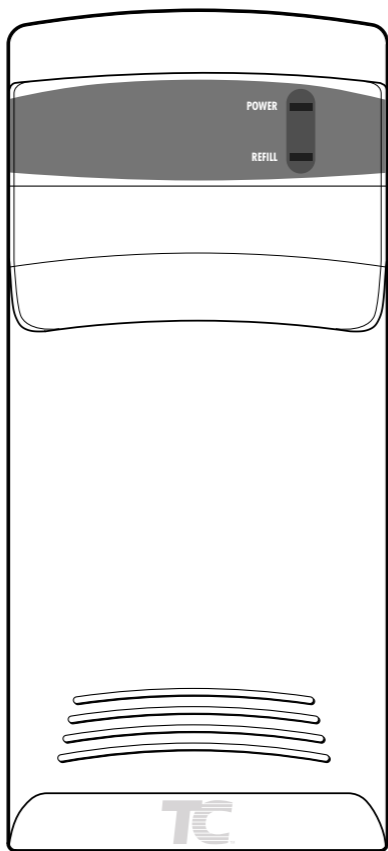

Air Delights

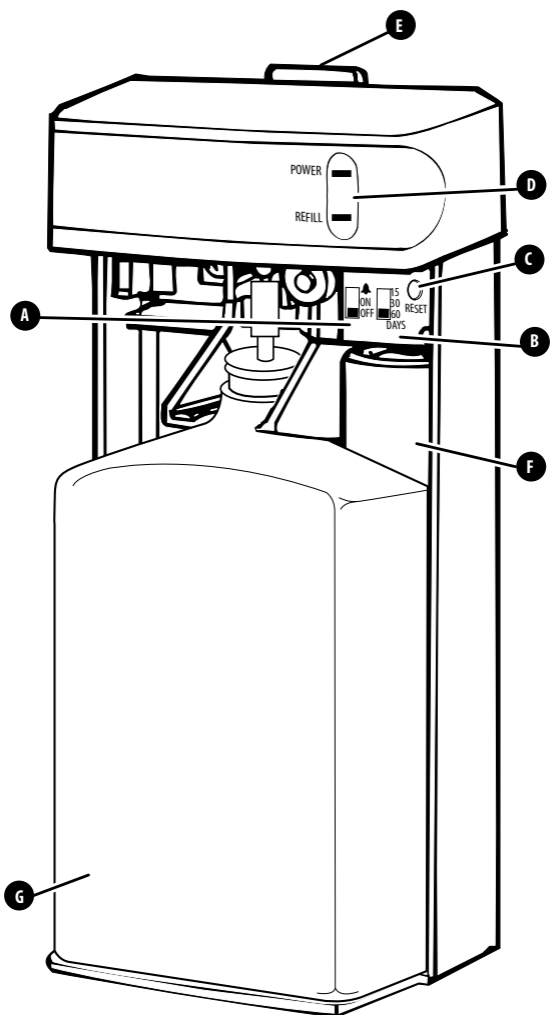

Parts Description / Description des pièces / Descripción de las partes

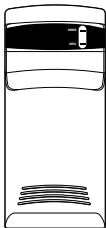

2 X



2 X



5 X



5 X



5 X

Neoprene washer
Joint en néoprène
Arandela de neoprene



1/4" Chrome nut
Écrou chromé 1/4 po
Tuerca cromada de 1/4"



Only used with Saddle kit for drill-thru installation on flush pipe.

Utilisés uniquement avec le nécessaire de selle pour les perçages de part en part sur les tuyauteries de chasse.

Usado solamente con el equipo Saddle para agujerear a través de la instalación en el tubo de desagote.



1/4" (6mm) X 7' 92.13m

Requires 2 "D" cell batteries (not included).
Fonctionne avec 2 batteries de format "D" (non fournies).
Requiere 2 pilas "D" (no incluidas).

12" (31cm) Wire / Cable

Installation Tools / Outils nécessaires / Herramientas de instalación

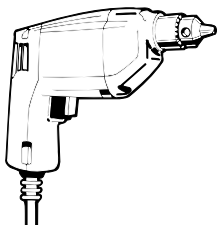

1/8" (3mm)



3/16" (4.5mm)



1/4" (6mm)



Mounting Position / Position de montage / Posición de montaje

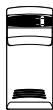

6'
1.9m

Installation

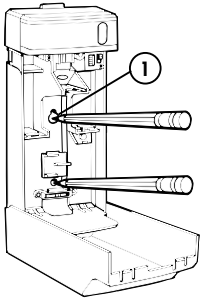

Mounting Point

- Drill 1/4" (6 mm) hole in wall, insert anchor and screw in. **Tighten half way.**
- Hang dispenser on top screw & do same for bottom mounting point.
- Tighten screws fully.

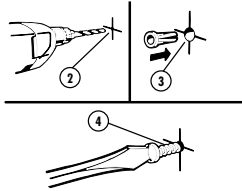

Tube

- Attach plastic tube to neoprene tube. Tighten screw in center of the bracket.

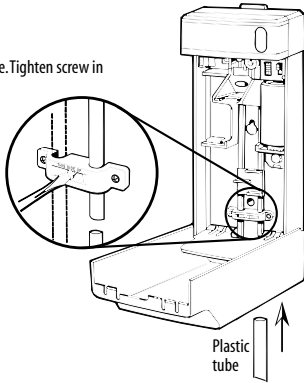

Wall Clips

- Attach wall clips. Secure with screw & anchors.

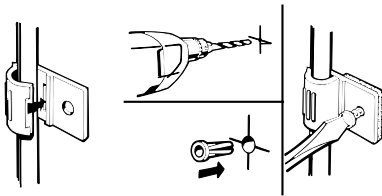

Fitting The Tube

- Determine desired length of tube & cut to size (HINT: do not cut tube too short. Leave excess and trim a second time).
- Insert wire, bend tube around the fixture rim directing the liquid downward. See Fig. 1, 2 or 3

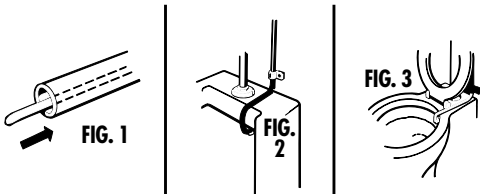

Set-Up

Install Wick (Included with refills)

- Drop the slit end of the wick into the rear top center of the dispenser (E). The wick should drop in easily. When properly installed the wick will be slightly above the dispenser top.

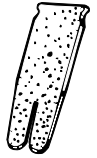

Install Batteries

- Install two D-cell batteries. (F)
- Turn unit on. (A)
- ▲ = On with audio reinforcements

Select Refill Duration

- 15 = Heavy dosage
- 30 = Med
- 60 = Light

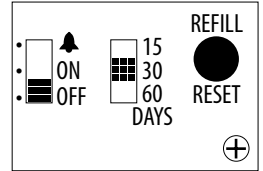

Reset

- When starting the dispenser, press the red reset button (C) for two seconds.

Pump Plunger

- The pump plunger must be in the up position to install the refill. Press the plunger upward prior to installing refill bottle.

Install Refill

- Select the refill (G) and remove cap. Rotate the pump actuator so that the two drip tips face the back of the bottle. Slide the bottle in the housing insuring that the two drip tips fit into the fragrance module window. When installed properly the drip tips will be inside, the cover will close easily. NOTE: IF THIS STEP IS NOT DONE PROPERLY THE LIQUID WILL BE PUMPED INTO THE INSIDE OF THE DISPENSER CASING.

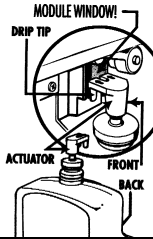

Service

Prime Refill

- The bottle (G) needs to be primed. Turn the ON/OFF switch (A) on and off 5 times or until drops fall from the drip tips into the fragrance module.

Power

- The YELLOW LED light (D) will blink when batteries are working. When the YELLOW LED light turns off it is now time to replace your batteries.
- NOTE: REPLACE THE BATTERIES WITHIN TWO MINUTES TO RETAIN THE REFILL CIRCUIT MEMORY. DO NOT PRESS RESET WHEN REPLACING BATTERIES ONLY.

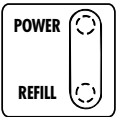

Refill

- When the RED LED light (D) begins flashing the refill bottle is empty and should be replaced. This LED light only flashes when the refill is empty.

Wick

- Pinch the wick top and remove. Drop in new wick. Insure that it is slightly above the dispenser top (E).

Instalación

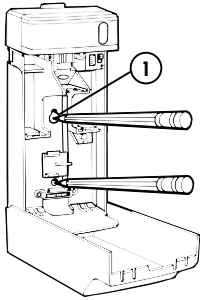

Punto de montaje

- Hacer un agujero en la pared de 1/4" (6 mm), insertar el tarugo de anclaje y atornillar. **Atornillar parcialmente.**
- Colgar el dispensador del tornillo superior y hacer lo mismo con el punto de montaje inferior.
- Ajustar los tornillos completamente.

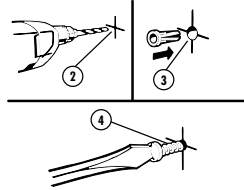

Tubo

- Fijar el tubo de plástico al tubo de neopreno. Ajustar el tornillo en el centro del soporte.

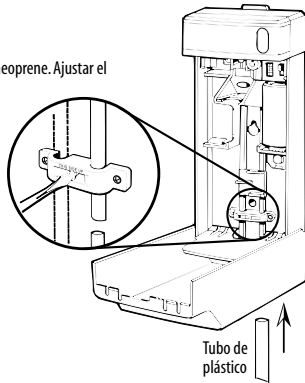

Clips de pared

- Fijar los clips de pared. Asegurar con tarugos de anclaje y tornillos.

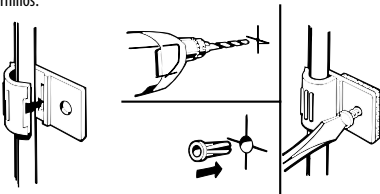

Ajuste del tubo

- Determinar la longitud deseada del tubo y cortar a la medida. (SUGERENCIA: no cortar el tubo demasiado corto. Dejar un exceso y recortar después como sea necesario).
- Insertar el cable, doblar el tubo alrededor del borde del dispositivo dirigiendo el líquido hacia abajo. Ver las figuras 1, 2 o 3.

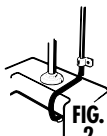
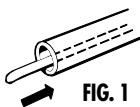

FIG. 3



Puesta en servicio

Instalar la mecha (Incluida con las recargas)

- Dejar caer el extremo con ranura de la mecha adentro de la parte superior trasera al centro del dispensador (E). La mecha debe deslizarse fácilmente cuando está adecuadamente instalada, va a estar ligeramente por encima de la parte superior del dispensador.



Instalar las pilas

- Instalar dos pilas "D" (F).
- Encender la unidad (A)
- ▲ = Encendido con refuerzo de audio.

Seleccionar la duración de la carga

- 15 = Dosaje alto
- 30 = Dosaje mediano
- 60 = Dosaje liviano

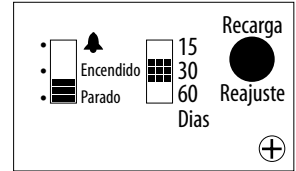

Reajuste

- Cuando se comienza el dispensador, apretar el botón de reajuste rojo (C) durante dos segundos.

Pistón de la bomba

- El pistón de la bomba debe estar en la posición hacia arriba para poder instalar la recarga. Apretar el pistón hacia arriba antes de instalar la botella con la recarga.

Instalar la recarga

- Seleccionar la recarga (G) y sacar la tapa. Rotar el accionador de la bomba de forma tal que los dos extremos del goteador miren hacia la parte posterior de la botella. Deslizar la botella adentro del receptáculo asegurándose que los dos extremos del goteador se acomodan dentro de la ventana del módulo de perfume. Cuando la instalación es correcta, los extremos del goteador estarán adentro y la tapa cerrará fácilmente. **NOTA: SI ESTE PASO NO SE HACE ADECUADAMENTE, EL LÍQUIDO SERÁ**

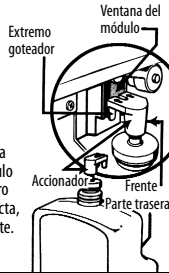

Servicio

Purga de la recarga

- La botella (G) necesita ser purgada. Encender el botón ON/OFF (A) 5 veces o hasta que empiece a gotear de los extremos del goteador dentro del módulo de perfume.

Fuente de energía

- La luz AMARILLA LED (D) va a titilar cuando las pilas funcionan. Cuando la luz AMARILLA LED se apague, las pilas deben ser reemplazadas.
- **NOTA: REEMPLAZAR LAS PILAS EN DOS MINUTOS PARA RETENER LA MEMORIA DEL CIRCUITO DE RECARGA. NO APRETAR EL BOTÓN DE AJUSTE CUANDO SOLAMENTE SE REEMPLACEN LAS PILAS**



Recarga

- Cuando la luz ROJA LED (D) empieza a titilar, la botella de recarga está vacía y debe ser reemplazada. Esta luz LED solamente titila cuando la recarga está vacía.

Mecha

- Apretar el extremo de la mecha y sacarla. Deslizar una nueva mecha. Asegurarse que está levemente por encima de la parte superior del dispensador (E).

Montage

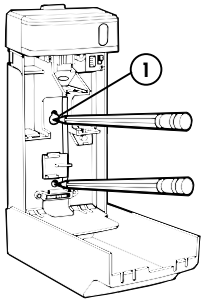

Point de montage

- Percer un trou de 1/4 po (6 mm) dans le mur, insérer la fixation et la vis. **Visser à moitié.**
- Suspendre le distributeur sur la vis supérieure et procéder de la même façon pour le point de montage inférieur.
- Visser les vis complètement.

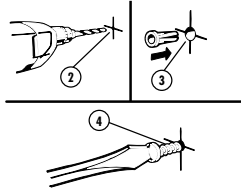

Tube

- Fixer le tube en plastique au tube en néoprène. Visser la vis au milieu du support.

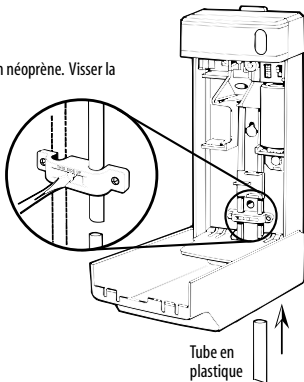

Attaches murales

- Fixer les attaches murales. Fixer à l'aide de la vis et des fixations.

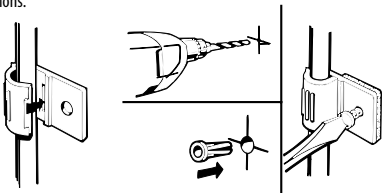

Longueur de tube

- Déterminer la longueur de tube voulue et couper le tube. (CONSEIL : Ne pas couper le tube trop court, laisser une plus grande longueur et couper ultérieurement au besoin.)
- Insérer le fil, plier le tube autour du bord de façon à diriger le liquide vers le bas. Voir les schémas 1, 2 et 3.

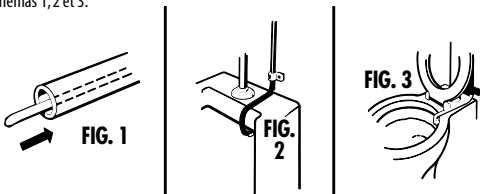

Réglages

Montage de la mèche (Comprise avec les recharges)

- Faire glisser la partie fendue de la mèche dans le milieu supérieur arrière du distributeur (E). La mèche devrait glisser à l'intérieur facilement. Lorsque montée adéquatement, la mèche devrait être légèrement au-dessus de la partie supérieure du distributeur.

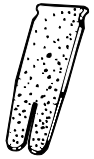

Montage des piles

- Installer deux piles de format D (F).
- Tourner l'appareil en position de MARCHE ("ON") (A).
- ▲ = "ON" avec support audio

Choix de la durée de recharge

- 15 = Dose élevée
- 30 = Dose moyenne
- 60 = Dose faible

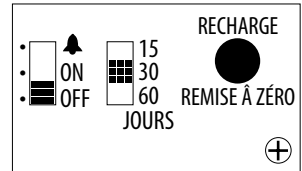

Remise à zéro

- Au démarrage du distributeur, presser sur le bouton rouge de remise à zéro (C) pendant deux secondes.

Plongeur de la pompe

- Pour monter le flacon de recharge, le plongeur de la pompe doit être en haut. Presser le plongeur vers le haut avant de monter la recharge.

Montage de la recharge

- Choisir la recharge (G) et enlever le bouchon. Faire tourner la commande de la pompe de sorte que les deux extrémités d'écoulement soient du côté de l'arrière du flacon. Faire glisser le flacon dans le logement en s'assurant que les deux extrémités d'écoulement soient dans la fenêtre du module du parfum. Lorsque le montage est adéquat, les extrémités d'écoulement seront à l'intérieur et le couvercle se fermera facilement. REMARQUE : SI CE MONTAGE N'EST PAS FAIT CORRECTEMENT, LE LIQUIDE

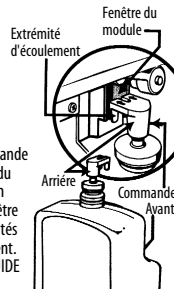

Entretien

Mise en service de la recharge

- Le flacon (G) doit être préparé pour sa toute première utilisation. Tourner l'interrupteur MARCHE/ARRÊT ("ON/OFF") sur MARCHE et ARRÊT ("ON" et "OFF") 5 fois ou jusqu'à ce que des gouttes tombent dans la fenêtre du module du parfum.

Alimentation

- Le témoin lumineux jaune LED (D) clignote lorsque les piles sont chargées. Il est temps de remplacer les piles lorsque ce témoin lumineux s'éteindra.
- REMARQUE : REMPLACER LES PILES EN DEUX MINUTES POUR RETENIR LES RÉGLAGES EN MÉMOIRE DE LA RECHARGE. NE PAS PRESSER SUR LE BOUTON ROUGE DE REMISE À ZÉRO LORSQUE SEULEMENT LES PILES SONT REMPLACÉES.

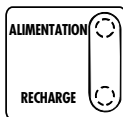

Recharge

- Lorsque le témoin lumineux ROUGE LED clignote, cela veut dire que la recharge doit être remplacée. Ce témoin lumineux clignote uniquement lorsque la recharge est vide.

Mèche

- Pincer la partie supérieure de la mèche et l'enlever. Placer une mèche neuve en s'assurant qu'elle soit légèrement au-dessus de la partie supérieure du distributeur (E).

Have Questions or Need Supplies?

Call Toll Free: 1-800-440-5556

or on the web:

www.airdelights.com



Remember to register for your dispenser warranty on-line at:

<http://www.technicalconcepts.com>

Use of air neutralizers other than TC™ refills voids dispenser warranty.

Air Delights

11170 SW 5th Street, Suite 100

Beaverton, Or. 97005

☎ 1-800-440-5556

Fax: 1-503-643-8224

www.airdelights.com